

MD617

двойной балансный смеситель 5...26 ГГц

ЖНКЮ.758773.092

- диапазон рабочих частот 5...26 ГГц
- диапазон IF DC...1 ГГц
- потери преобразования < 12 дБ
- изоляция LO – RF 35 дБ
- номинальная мощность сигнала LO +15 дБм
- максимальная входная мощность $P_{ВХ} = +25$ дБм

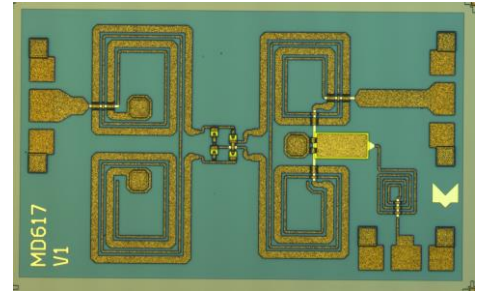

Применение

- телекоммуникация и связь
- радары
- измерительная техника

MD617 — арсенид-галлиевая монолитная интегральная схема (МИС) пассивного смесителя выполненная на основе технологии диодов Шоттки, предназначена для применения в составе гибридно-интегральных СВЧ модулей с общей герметизацией. Диапазон частот входного СВЧ (RF) и гетеродинного сигналов (LO): 5...26 ГГц, диапазон частот тракта промежуточной частоты (IF) DC...1 ГГц. Номинальный уровень сигнала гетеродина +15 дБм, потери преобразования в полосе частот < 14 дБ.

Основные параметры (T = 20 °C)

Обозначение	Параметр	Мин.	Тип.	Макс.	Мин.	Тип.	Макс.	Ед. изм.	
$\Delta F_{LO}, \Delta F_{RF}$	Диапазон частот сигналов LO и RF	5...13			13...26			ГГц	
ΔF_{IF}	Диапазон частот сигнала IF	DC...1							ГГц
CL	Потери преобразования	—	8	12	—	9	10	дБ	
ISO_{LO-RF}	Изоляция LO – RF	—	35	—	—	35	—	дБ	
ISO_{LO-IF}	Изоляция LO – IF	—	35	—	—	35	—	дБ	
ISO_{RF-IF}	Изоляция RF – IF	10	15	—	25	30	—	дБ	
IIP3	IP3 по входу	15	18	—	18	25	—	дБм	
P1dB	Сжатие на 1 дБ по входу	—	10	—	—	12	—	дБм	
P_{MAX}	Максимальная входная мощность	+25						дБм	

ПРИМЕЧАНИЕ Измерения проведены для номинальной мощности сигнала гетеродина $P_{LO} = +15$ дБм.

Принципиальная электрическая схема

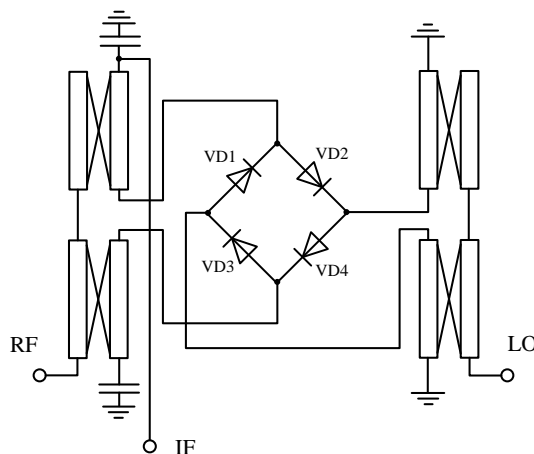

Варианты включения MD617

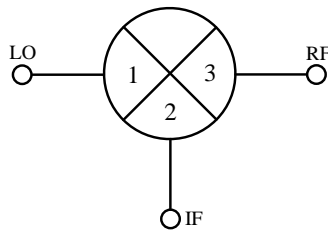

Типовые характеристики (T = 25 °C)

Conversion Loss

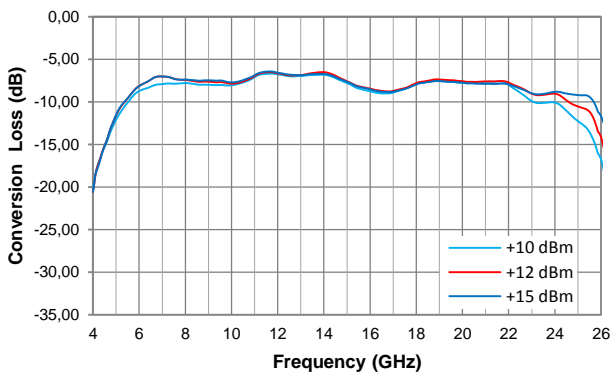

Isolation, PLO = 15 dBm

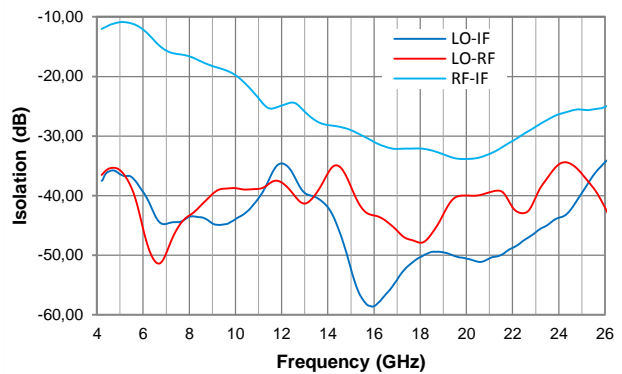

Return Loss

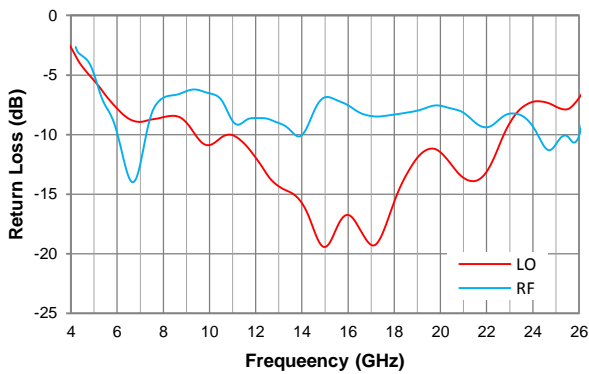

Input IP3

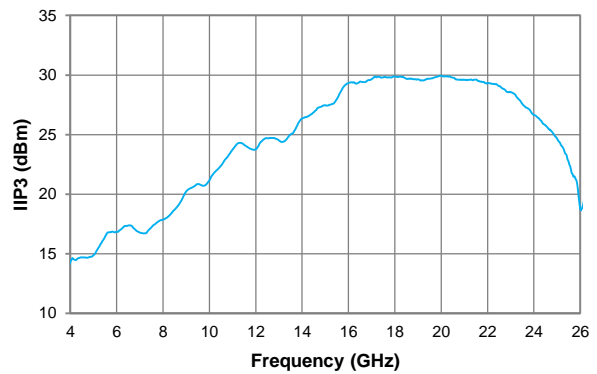

Габаритные и присоединительные размеры

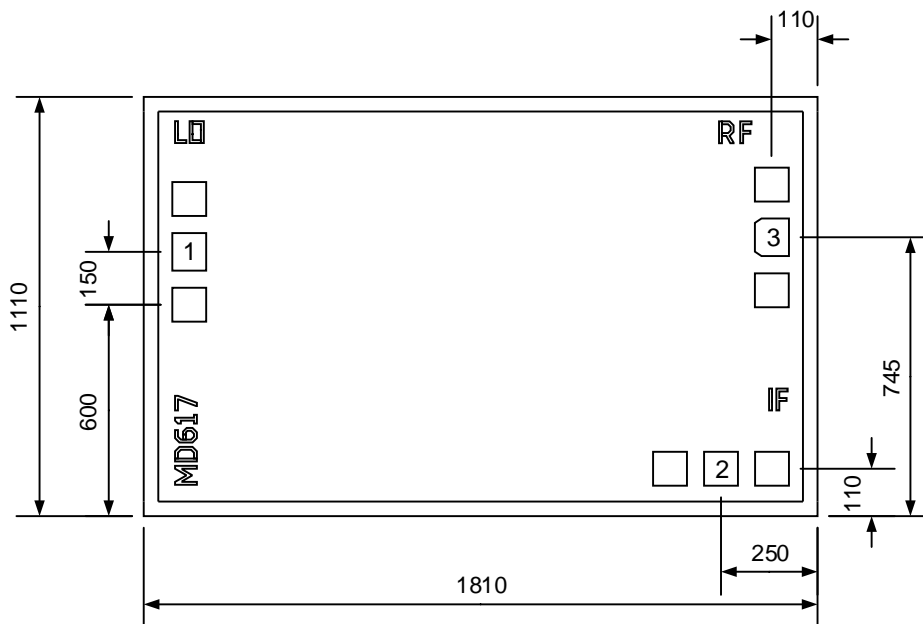

- Размер 1100 × 1810 мкм (до разделения пластины на кристаллы), толщина 100 мкм.
- Координаты положения указаны для центров контактных площадок.
- Металлизация контактных площадок и обратной стороны — золото.
- Размер контактных площадок 100 × 100 мкм.

Номер контактной площадки	Обозначение	Описание
1	LO	Вход/выход сигнала гетеродина
2	IF	Вход/выход сигнала промежуточной частоты
3	RF	Вход/выход радиочастотного сигнала

Пример записи при заказе

Наименование	Децимальный номер
Плата микроэлектронная MD617	ЖНКЮ.758773.092

Рекомендации по применению

Монтаж

Для металлизации обратной стороны кристалла используется золото. Кристалл монтируется с помощью электропроводного клея или эвтектического сплава золото-олово (Au/Sn). Монтажная поверхность должна быть чистой и плоской. Микросхема монтируется непосредственно на заземляющий слой в соответствии с рисунками 1 и 2.

Проволочные выводы

Для СВЧ контактных площадок рекомендуется использовать проволочный вывод диаметром 25 мкм и длиной не более 300 мкм.



Рисунок 1.



Рисунок 2.

Рекомендации по защите от электростатического воздействия

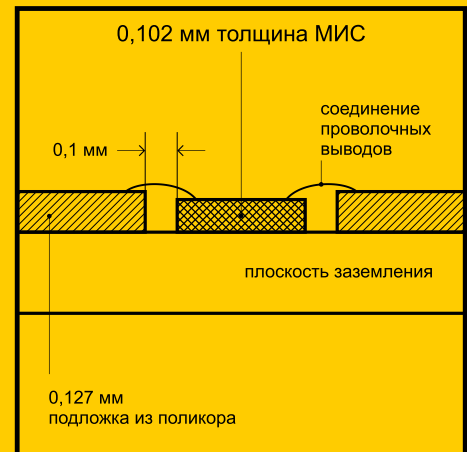
Существует опасность повреждения микросхемы путем электростатического и/или механического воздействия. Кристаллы поставляются в антистатической таре, которая должна вскрываться только в чистой комнате в условиях защиты от электростатического воздействия. При обращении с кристаллами допускается использование только правильно подобранной оснастки, вакуумного инструмента или, с большой осторожностью, остроконечного пинцета.

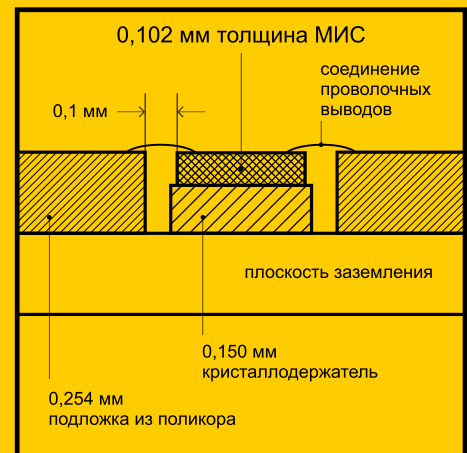